



# Owner Instructions Mode d'emploi

**TTB 1117/100**  
**TTB 1120/100**



TTB 1120/100

TTB 1117/100

*Original Instructions - Warning! Read instructions before using the machine.*

*Attention - Lisez la notice avant d'utiliser la machine.*



# NACECARE

[www.nacecare.com](http://www.nacecare.com)



<p>Please read BEFORE commencing any operation. Remove all packaging. Ensure all batteries are charged before use. Before continuing, Please refer to Quick Set up guide on Page 8.</p>		<p>À lire AVANT d'entreprendre toute opération. Après avoir retiré tous les emballages, vérifiez le contenu. Assurez-vous que les batteries sont chargées avant l'utilisation. Veuillez vous référer au Guide d'installation rapide, pages 23,</p>	
<b>Index</b>	Page 2	<b>Index</b>	Page 2
<b>Machine overview</b>	Page 3	<b>Description de la machine</b>	Page 3
<b>Control panel overview</b>	Page 4	<b>Description du panneau de commande</b>	Page 4
<b>Rating label / Personal Protective Equipment / Recycling</b>	Page 5	<b>Plaque signalétique/Équipement de protection individuelle/Recyclage</b>	Page 20
<b>Safety Precautions</b>	Page 6 / 7	<b>Précautions à prendre</b>	Page 21 / 22
<b>Quick set-up guide</b>	Page 8	<b>Guide d'installation rapide</b>	Page 23
<b>Machine set-up</b>		<b>Préparation de la machine</b>	
Fitting the brushes	Page 10	Préparation de la machine	Page 25
Tipping the brush deck	Page 10	Inclinaison du plateau de brosses	Page 25
Fitting and lowering the floor-tool	Page 10	Montage et abaissement du suceur	Page 25
Filling the clean-water tank	Page 11	Remplissage du réservoir d'eau propre	Page 26
Control of Substances Hazardous to Health (COSHH)	Page 11	Contrôle des substances dangereuses pour la santé (COSHH)	Page 26
<b>Machine Operation</b>		<b>Fonctionnement de la machine</b>	
Pre-cleaning advice	Page 11	Conseils de pré-nettoyage	Page 26
Pre-scrub mode	Page 12	Mode pré-lavage	Page 27
Floor tool in use	Page 12	Utilisation du suceur	Page 27
Break away floor tool feature	Page 12	Fonction de détachement du suceur	Page 27
Setting the cleaning controls	Page 13	Utilisation des commandes de nettoyage	Page 28
Brush overload (Over Current)	Page 13	Surcharge de la brosse (surintensité)	Page 28
<b>Regular Maintenance</b>		<b>Entretien régulier</b>	
Cleaning Tanks and Filters	Page 14	Nettoyage des réservoirs et des filtres	Page 29
Separator removal and cleaning	Page 14	Démontage et nettoyage du séparateur	Page 29
Cleaning the bottom tank and filter	Page 14	Nettoyage du réservoir inférieur et du filtre	Page 29
Changing the floor-tool blades	Page 15	Remplacement des lamelles du suceur	Page 30
<b>Machine Charging</b>		<b>Charge de la machine</b>	
Battery care	Page 16	Entretien de la batterie	Page 31
Hour meter	Page 17	Horomètre	Page 32
Trouble shooting	Page 18	Dépannage	Page 33
Specifications	Page 18 - 19	Caractéristiques	Page 33 - 34
Recommended spare parts	Page 18 - 20	Pièces de rechange recommandées	Page 33 - 34
Wiring diagrams	Page 35	Schémas de câblage	Page 35
Company addresses	Page 36	Adresses de l'entreprise	Page 36

## Machine Overview



## Machine Overview



1. Fuse	11. Clean-water filler cap and hose
2. Waste Water Tank	12. Floor-tool vacuum hose
3. Clean Water Tank	13. Vacuum hose
4. Brush deck	14. Isolator Key
5. Clean Water Filter	15. Floor-tool Lifting Lever
6. Rear moving wheels	16. Hour Meter - TTB machines only
7. Clean-water On / Off tap	17. Floor-tool retaining knobs
8. Separator	18. Squeegee blades
9. Clean-water emptying hose	19. Deck Locking Mechanism
10. Top tank (waste water) drainage hose	

## Description de la machine



1. Fusible	11. Bouchon et tuyau de remplissage du réservoir d'eau propre
2. Réservoir d'eau sale	12. Tuyau d'aspiration du suceur
3. Réservoir d'eau propre	13. Tuyau d'aspiration
4. Plateau de brosses	14. Clé d'isolation
5. Filtre d'eau propre	15. Levier de levage du suceur
6. Roues arrière	16. Horomètre - Machines de la gamme TTB seulement
7. Robinet marche-arrêt de l'eau propre	17. Boutons de retenue du suceur
8. Séparateur	18. Lamelles
9. Tuyau de vidange de l'eau propre	19. Mécanisme de verrouillage du plateau
10. Tuyau de vidange du réservoir supérieur (eau sale)	

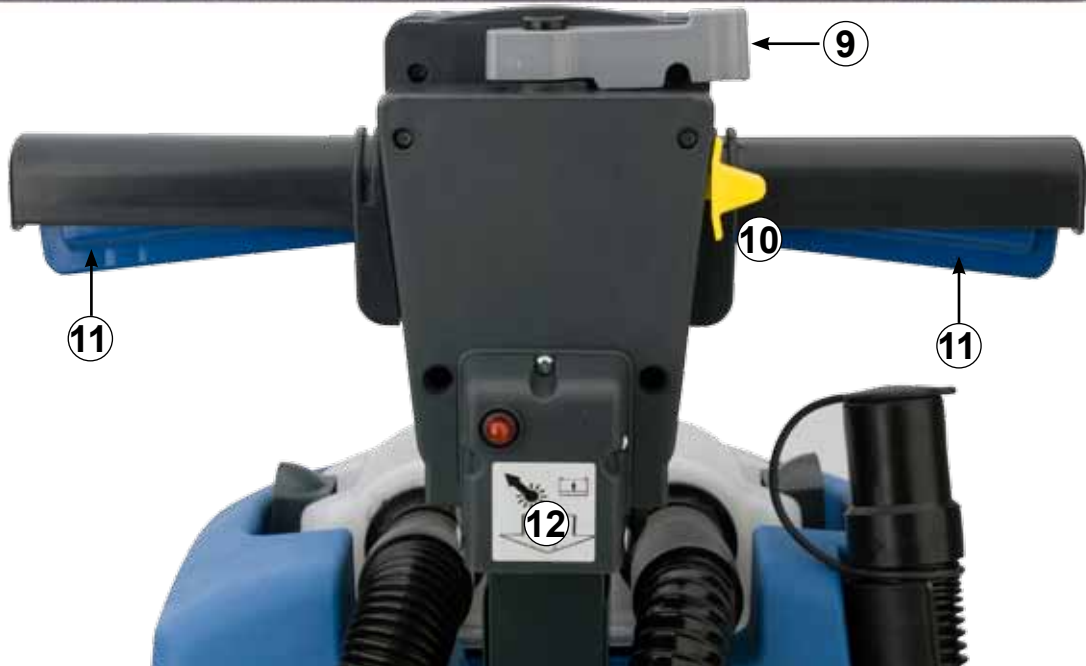
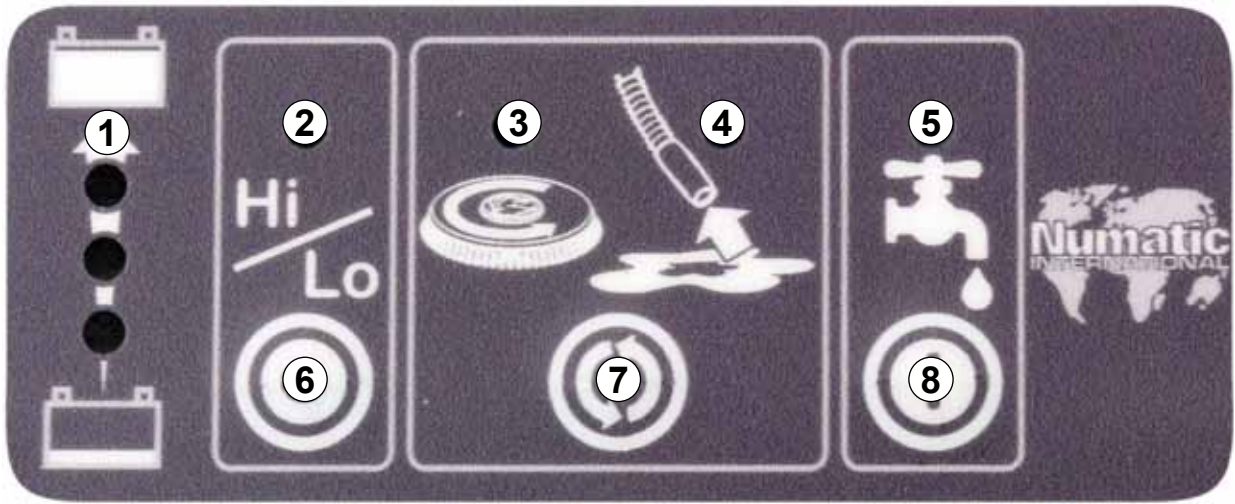

## Control Panel Overview



1.	Battery Charge Level Indicator	7.	Cycle sequence button
2.	Hi / Lo Indicator	8.	Water Flow On / Off Button
3.	Brush Operation / Load Indicator	9.	Handle Position Lever
4.	Vacuum Indicator	10.	On / Off Switch
5.	Water Flow Indicator	11.	On / Off Triggers
6.	Hi / Lo Button	12.	Charging Point

For full easy to follow  
Instructions on control panel set up and use, see Setting the cleaning controls, page 13.

## Description du panneau de commande



1.	Indicateur de niveau de charge de la batterie	7.	Bouton de séquence de cycle
2.	Indicateur Faible-Fort	8.	Bouton marche-arrêt du débit d'eau
3.	Indicateur de fonctionnement/charge de la brosse	9.	Levier de positionnement de poignée
4.	Indicateur d'aspiration	10.	Commutateur marche-arrêt
5.	Indicateur de débit d'eau	11.	Gâchettes marche-arrêt
6.	Bouton Faible-Fort	12.	Point de charge

Pour des instructions complètes et faciles à suivre  
sur la configuration et l'utilisation du panneau de commande, reportez-vous à la partie  
Utilisation des commandes de nettoyage, page 28.



## Rating Label

- 1 Company Name & Address
- 2 Machine Description
- 3 Voltage Frequency
- 4 Power rating
- 5 Max Gradient
- 6 Weight (ready to use)
- 7 Splash Proof Rating
- 8 Machine yr/wk Serial number

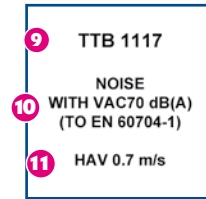
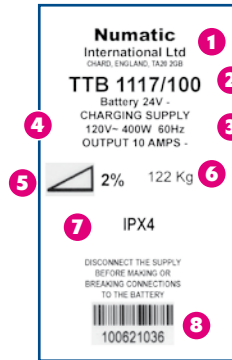

- 9 Machine Description
- 10 Noise Rating
- 11 Hand Arm Vibration

## PPE

(Personal protective equipment) that may be required for certain operations).

Ear Protection	Safety Footwear	Head Protection	Safety Gloves	
Dust/Allergens Protection	Eye Protection	Protective Clothing	Hi-Vis Jacket	Caution Wet Floor Sign

### Note:

A risk assessment should be conducted to determine which PPE should be worn.

## Safety Critical Component

Charging Lead: 18AWG x 3 core SJTW Cable (Black)  
Battery Charger: 120 Volt (60 Hz)

Failure to rectify the problem or in the event of a breakdown contact your Nacecare dealer or the Nacecare Technical help line 900 1 905 785 0038

# Information for Scrubber Dryer



ORIGINAL INSTRUCTIONS  
READ MANUAL BEFORE USE

Component	Interval	Inspect for
Charging Lead	DAILY	Scuffing, cracks, splits, conductors showing
Brushes	DAILY	Bristle damage, wear, drive collar wear
Squeegee Blade	BEFORE EACH USE	Wear, cracks, splits
Filters	BEFORE EACH USE	Clogging and debris retention
Tanks	AFTER EACH USE	Rinse dirty water tank after use



As with all electrical equipment care and attention must be exercised at all times during its use, in addition to ensuring that routine and preventative maintenance is carried out periodically in order to ensure its safe operation.

Failure to carry out maintenance as necessary, including the replacement of parts to the correct standard could render this equipment unsafe and the manufacturer can accept no responsibility or liability in this respect.  
When ordering spare parts always quote the Model Number / Serial Number specified on the Rating Plate.

This appliance is not intended for use by persons (including children) with reduced physical, sensory or mental capabilities, or lack of experience and knowledge, unless they have been given supervision or instruction concerning use of the appliance by a person responsible for their safety.  
Children should be supervised to ensure that they do not play with the appliance.

This machine is not suitable for picking-up hazardous dust.



Do not use on surfaces having a gradient exceeding that marked on the appliance.  
The machine is not to be stored outdoors in wet conditions.  
This machine is for indoor use only.  
Read the instruction manual before using the appliance.  
This product meets the requirements of CAN / CSA IEC 60335-2-72

## NOTES

This machine is also suitable for commercial use, for example in hotels, schools, hospitals, factories, shops and offices for other than normal housekeeping purposes.



**DO**

- Ensure only competent persons unpack/assemble the machine.
- Keep your machine clean.
- Keep your brushes in good condition.
- Replace any worn or damaged parts immediately.
- Regularly examine the power cord for damage, such as cracking or ageing. If damage is found, replace the cord before further use.
- Only replace the power cord with the correct Numatic approved replacement parts.
- Ensure that the work area is clear of obstructions and / or people.
- Ensure that the working area is well illuminated.
- Pre-sweep the area to be cleaned.



**DON'T**

- Use steam cleaners or pressure washers to clean the machine or use in the rain.
- Attempt machine maintenance or cleaning unless the power plug has been removed from the supply outlet.
- Allow any inexperienced repairs. Call the experts.
- Strain cable or try to unplug by pulling on cable.
- Leave the brush pad on the machine when not in use.
- Allow the machine to be used by inexperienced or unauthorised operators or without appropriate training.
- Use the machine without the solution tanks properly positioned on the machine, as shown in the instructions.
- Expect the machine to provide trouble-free, reliable operation unless maintained correctly.
- Lift or pull the machine by any of the operating triggers - Use the main handle.
- Remove the handle from the machine except for service and repair.
- Use on surfaces having a gradient exceeding that marked on the machine.



Only use brushes provided with the appliance or those specified in the instruction manual.

The use of other brushes may impair safety.

A full range of brushes and accessories are available for this product.

Only use brushes or pads which are suitable for the correct operation of the machine for the specific task being performed.

It is essential that this equipment is correctly assembled and operated in accordance with current safety regulations.

When using the equipment always ensure that all necessary precautions are taken to guarantee the safety of the operator and any other persons who may be affected.

Wear nonslip footwear when scrubbing. Use a respiratory mask in dusty environments.

The machine, while charging, must be positioned so that the mains plug is easily accessible.

When cleaning, servicing or maintaining the machine, replacing parts or converting to another function the power source shall be switched off.

Mains operated machines shall be disconnected by removing the power plug, and battery operated machines shall be disconnected by switching off the isolating key.

Machines left unattended shall be secured against unintentional movement.

Operators shall be adequately instructed as to the correct use of the machine.

### PRECAUTIONS WHEN WORKING WITH BATTERIES

1. Always wear protective clothing e.g. Face visor, gloves and overalls when working with batteries.
2. Whenever possible always use a properly designated and well-ventilated area for charging. Do not smoke or bring naked flames into the charging area.
3. Remove any metallic items from hands, wrists and neck i.e. Rings, chains etc. before working on a battery.
4. Never rest tools or metallic objects on top of the battery.
5. When charging is complete disconnect from the mains supply.
6. The batteries must be removed from the machine before it is scrapped.
7. The machine must be disconnected from the supply when removing the battery.
8. The batteries are to be disposed of safely and in accordance with the battery directive.
9. Only use genuine Numatic replacement batteries.
10. Do not allow the batteries to become fully discharged; it may not be possible to recharge them.
11. Do not allow one battery to be discharged separately to the other.
12. Do not mix batteries from different machines.
13. The batteries fitted to this product are Valve Regulated Lead Acid (VRLA) gel electrolyte type. The fitting of any other type of battery may cause a safety hazard.

### BATTERY CARE

1. Always recharge the batteries after use. This can be done at any time its not necessary to wait until they are fully discharged; they do not develop a "memory".
2. Leaving the charger to operate for a minimum of 4 hours after the green light has come on, at least weekly, will prolong battery life.
3. Do not store the machine with the batteries discharged.

#### Daily

Keep the machine clean

Ensure brushes/ pads/ squeegee/ filters are in good condition

Check for any worn or damaged parts and replace immediately

Drain and rinse dirty water tank after every use

Store machine with brush deck secured in tilted position

#### Weekly – as daily and –

Check brush or pad and skirt and rinse

Check floor tool blades for wear and wipe clean

Clean separator assembly including filter and check condition of seal

Flush out system with clean water and clean filters

Do not steam clean or pressure wash

#### Batteries

Always recharge the batteries after use

Charge for a minimum of 4 hours after the green light has come on as this will prolong battery life

Twin Tec  
Maintenance

# Quick Set-Up Guide



## PLEASE READ BEFORE COMMENCING ANY OPERATION.

After the removal of all the packaging, carefully open and check the contents.  
Ensure the Batteries are charged before use.



Using the handle position lever (Fig.1), move the handle into the upright position (Fig.2).

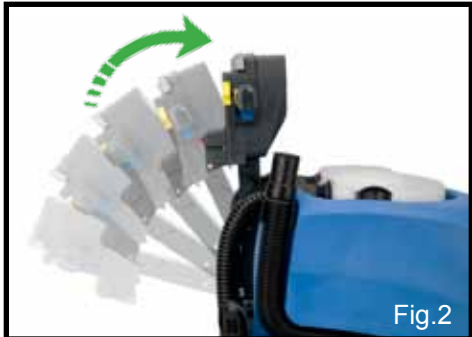

Place 50 amp fuse (supplied in the accessory kit) into the fuse holder using the Maxi Fuse puller provided (Fig.3).

(Fig.4) Shows 50 amp fuse.

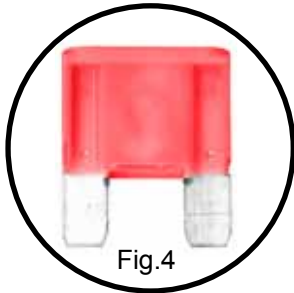

Place the top tank (waste water) into the machine (Fig.5) and connect the vacuum and floor tool hose to the separator (Fig.6).

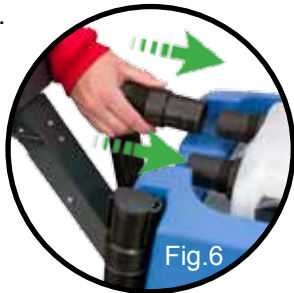

Fit the isolator key and switch the machine on (Fig.7).



Fill the bottom tank (Clean Water) from a tap or hose pipe using the Flexi-Fill pipe fitted to the filler cap (Fig.8). Add non-foaming cleaning fluid as required (see page 11).  
The TTB 1117 and the TTB 1120 both have a water capacity of 11 gal.



**Note:**  
Great care must be taken to ensure that contaminants (leaves, hair, dirt, etc.) are not allowed to enter the clean-water tank during the filling process.

If using a bucket or similar, ensure it is always clean and free from debris.





Fig.9

Fit the Brush / Pad (Fig.9).

Push in the deck locking pin (Fig.10) and rotate the brush deck into the operating position (Fig.11).



Fig.10

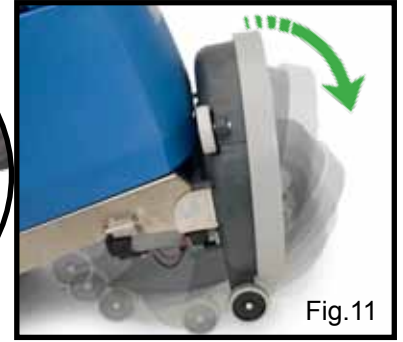
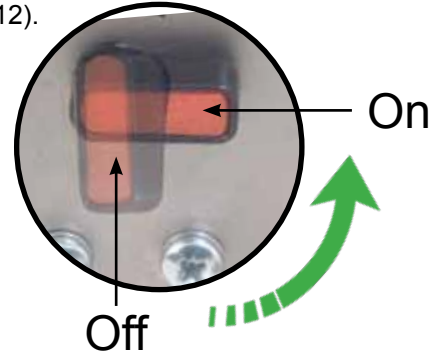

Fig.11



Fig.12

Turn on the clean-water tap (Fig.12).



Off

On

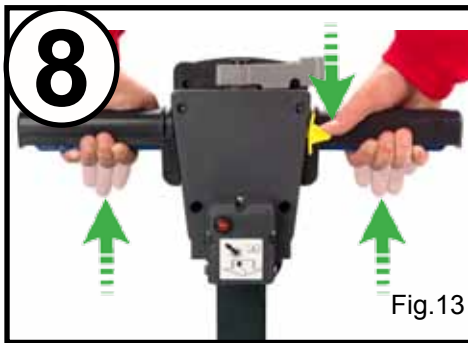

Fig.13

To start: hold either trigger and press the yellow start button once (Fig.13).

Brush, vacuum and water settings can be controlled by the control panel (See Page 13).

Fill the clean water to a Max of 11 gal (see page 11)  
For operation and cleaning controls (see page 13)

Notes:

.....  
.....  
.....  
.....  
.....  
.....  
.....  
.....  
.....  
.....

Failure to rectify the problem or in the event of a breakdown contact your Nacecare dealer or the Nacecare Technical help line +44 (0) 900 1 905 785 0038

ALWAYS ENSURE THAT THE BATTERY IS DISCONNECTED BEFORE MAKING ANY ADJUSTMENTS.

## Fitting the brushes

Featuring the Nulock brush system.

The brush is simply pushed and twisted to lock, making fitting and removal a simple process.

The Pad is retained using Numatic's own PadLoc system (ask your supplier for details).

Only use manufacturer supplied brushes / pads.

TTB 1117 requires a 450mm brush or a 400mm pad.

TTB 1120 requires a 550mm brush or a 500mm pad.



Fig.14

Fit the brush /pad to the drive chuck, twist to lock the brush (Fig.14) / pad in place (Fig.15).



Fig.15

Safety gloves are recommended for the changing of used brushes.

## Tipping the Brush Deck



Fig.16

To tip the deck into the down position (Operating mode) press in the brush deck locking bar (Fig.16) and rotate the brush deck (Fig.17).

To change to brush deck up position, (Transit mode) simply lift the deck and the sprung loaded locking bar will activate to hold the deck up.

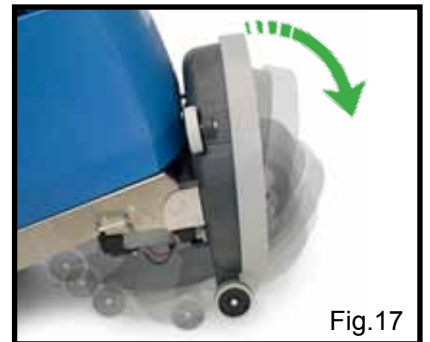

Fig.17

## Fitting and lowering the Floor Tool

The floor tool has been designed for quick fitting, allowing easy squeegee blade replacement and a safety knock-off feature if the floor-tool gets snagged, whilst in transit.



Fig.18

Fit the floor-tool and retain using the detent pin (Fig.18).

The lifting strap is held by a detent pin (Fig.19).

Raise the floor-tool for transit or lower for cleaning operation using the lifting handle fitted to the back of the machine (Fig.20).

We are now ready to set the controls to suit the cleaning conditions.

Before any settings can be applied, ensure the brush deck is lowered.



Fig.19



Fig.20

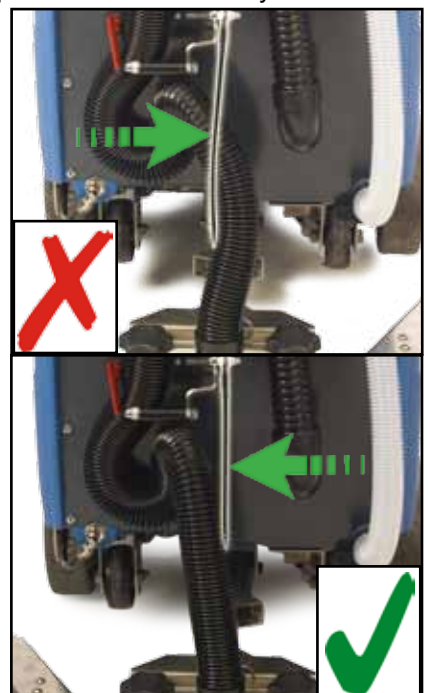

Note:

It is easier to fit the floor-tool if the weight of the machine is resting on the brush.

Ensure the brush is fitted first.

## Filling the clean-water tank

The TTB / ETB Range are all equipped with a 11 gal clean-water tank allowing large areas to be cleaning in a single fill.



To fill the clean-water tank, use the FLEXI-FILL pipe from either a tap or hose pipe (Fig.21).

The large cap can also be unscrewed for filling from a bucket or suitable container.

Fill the clean-water tank to a maximum of 11 gal, including cleaning chemicals if required. Follow chemical manufacturing guide lines.



The clear dump hose at the rear of the machine can be used to see the level of the clean water.

### Note.

Great care must be taken to ensure that contaminants (leaves, hair, dirt, etc) are not allowed to enter the clean-water tank during the filling process.

If using a bucket or similar, ensure it is always clean and free from debris.

## Control of Substances Hazardous to Health (COSHH)

For best results use a non-foaming type of chemical, dilute to the manufacturers specification. For further guidance on hazardous substances refer to health and safety instructions online.



### WHEN HANDLING AND MIXING CHEMICALS.

Always ensure that chemical manufacturers safety guidelines are followed. Only use chemicals recommended for use in auto scrubber-dryers.



### Important

Do not operate machine unless the Operator Manual has been read and fully understood.



## Pre-cleaning advice.

Before performing the cleaning operation, place out appropriate warning signs and sweep or dust-mop the floor (Fig.22).



Numatic part (629044) Wet Floor sign  
(available if required)



Fig.22

## Pre-scrub mode

The TTB Range has been designed to cope with a variety of floor types and different levels of soiling.

On heavily soiled floors use a 'double scrub' technique.

First pre-scrub the floor with the floor-tool in the raised position, allow the chemical time to work, then scrub the area a second time with the floor-tool lowered.

Ref to (Fig.18) to raise and lower the floor-tool.

## Floor tool in use

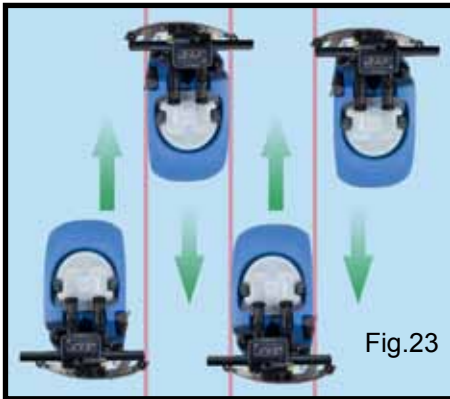

The clean-water / chemical mix is dispersed via 'THRU-FEED' system.

The waste water is then retrieved by the floor-tool.

Overlap the scrubbing path by 10cm to ensure an even clean (Fig.23).



If streaking occurs, wipe the floor-tool blades clean (Fig.24).



## Breakaway floor-tool

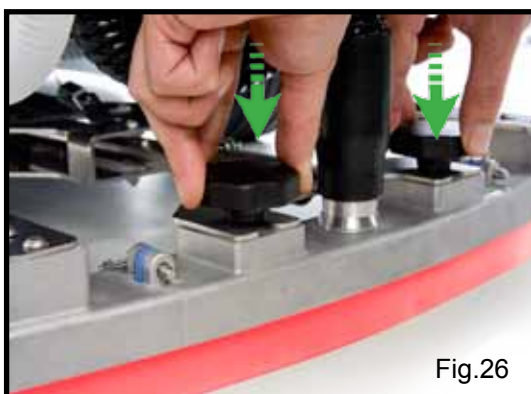

The floor-tool design incorporates a breakaway feature.

Allowing it to safely disengage from its mounting should it become caught on an obstruction, during forward machine movement (See Fig.26).

To re-attach the blade to its holder.

First loosen the retaining knobs on the floor-tool body and slide onto the holding bracket.

Tighten retaining knobs to finger tight.

**Note:** Care must be taken to reduce speed when cornering or when manoeuvring around obstacles.

**Note:** The machine will still reverse with the floor-tool in the lowered position, this could possibly damage the blades. Raise the floor-tool before reversing.



# Setting the cleaning controls



To activate the machine from SLEEP MODE press either trigger once.



The TTB / ETB has been fitted with a Hi - Lo mode, this reduces the noise produced by the vacuum motor by 3dB.

To operate the Hi - Lo mode start the machine in the normal way.

When the machine is running normally the Hi - Lo light will NOT be illuminated, this means the Vacuum motor is running at 100%.

With the machine running press the Hi - Lo button once the Vacuum motor will reduce speed to 75% of capacity and the Hi - Lo light will illuminate Blue.

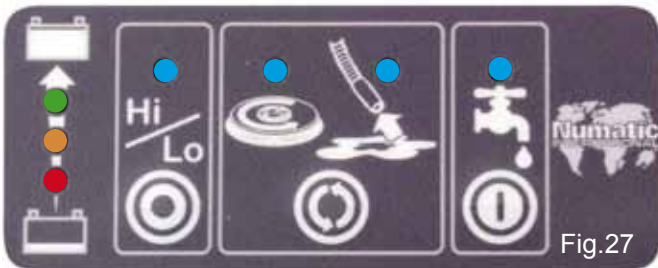

Hi / Lo speed can only be toggled when the machine is in STAND-BY MODE.

Water On / Off can only be toggled when in ACTIVE MODE.

Brush / Vac Switch  can be cycled in both

STAND-BY and ACTIVE MODE.

## STAND-BY

- Stage 1. Brush and Vac
- Stage 2. Brush only
- Stage 3. Vac only

## ACTIVE

- Stage 1. Brush and Vac
- Stage 2. Brush

When the triggers are released the brush motor and the cleaning solution pump will switch off, the vacuum motor will continue for 10 seconds (this is to clear any fluid residue in the hose).

The panel if unused will automatically enter SLEEP MODE after 60 seconds.



## Brush overload.

The brush LED light will flash if the brush motor has been overloaded (Fig.28).

Releasing the handle triggers will allow the machine to stop and reset.

If the brush motor keeps overloading consider using a different type of brush.  
Or move the transit wheels to obtain different brush pressures,  
Heavy brush load decreases the available battery run time.

# Regular Maintenance



**ALWAYS ENSURE THAT THE BATTERY IS DISCONNECTED  
PRIOR TO ANY MAINTENANCE OPERATION**



The TTB / ETB Range has been designed with ease of use in mind, this included easy stripping-down and cleaning.

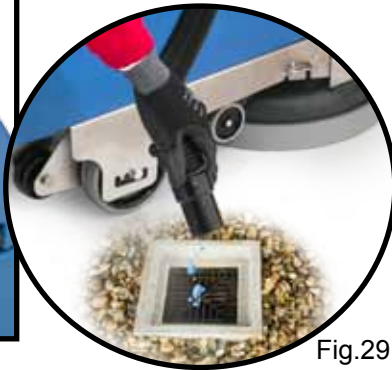

Fig.29

After use, empty waste-water tank using emptying hose (A) and flush-out with clean water (Fig.29).



Fig.30

Fig.31

Remove the two hoses to disconnect the separator from the machine (Fig.30).

Lift off the separator. The separator has a sealing-rubber which should be examined at every clean-down (Fig.31). Rinse using clean water.



Fig.32

Fig.33



Fig.34



Fig.35

Remove the filter fitted into the separator and flush with clean water (Fig.32)(Fig.33).

Placed into the top tank is grey filter basket, clean and flush with clean water (Fig.34) (Fig.35).



Fig.36

The Bottom (Clean Water) tank is attached to the chassis and should only be removed by a competent service engineer (Fig.36).

Clean by flushing with clean water if required.

Excess water can be drained using the clear dump hose fitted to the rear of the machine.

Located under the left hand side is a clean water filter, ensure the clean water tap is turned off before removing this filter (Fig.37).

Clean and flush with clean water if required.



Fig.37

# Changing the Floor Tool Blades



**ALWAYS ENSURE THAT THE BATTERY IS DISCONNECTED PRIOR TO ANY MAINTENANCE**



## The floor-tool

The TTB range is provided with the aluminium floor tool shown.

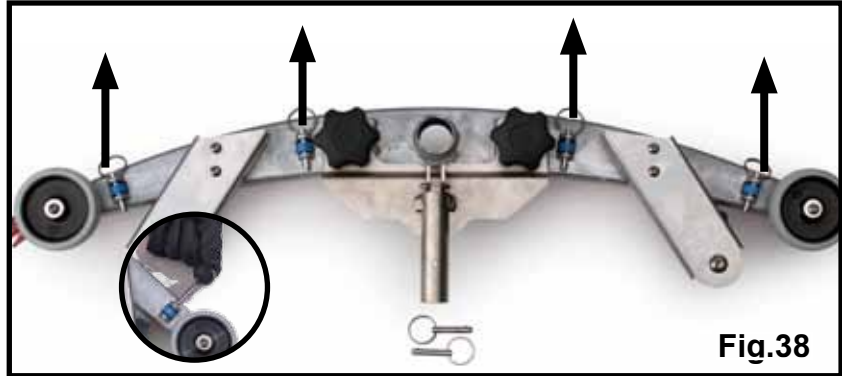

To clean the floor-tool, remove securing-pin and disconnect the lifting strap and remove the floor tool securing pin pull-free the floor tool from the rear of the machine. Rinse the floor-tool assembly with clean water and refit.

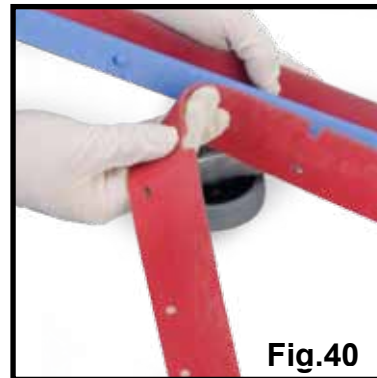

Periodically the floor-tool blades should be examined and checked for wear and damage.

The blade removal is easy. Simply start by removing the four retaining pins (see Fig.38), turn the floor-tool over and separate the blade carrier from the body (see Fig.39). Peel away the blades from their locating lugs (see Fig.40) and examine or renew as required.

Replacement is a reversal of the removal process.

## Floor-tool overview

1. Floor-tool main body
2. Rear blade
3. Blade carrier
4. Front blade (slotted)
5. Retaining pins x 4

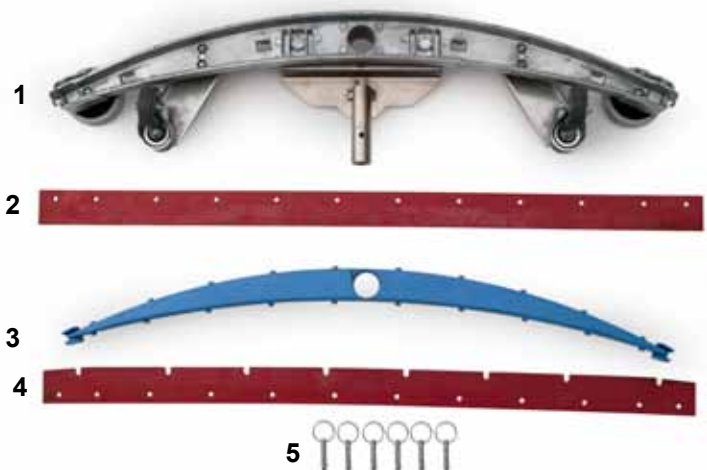

Note:

The blades are designed to be reversible, thus extending their useful working life.

# Machine Charging

To ensure your machine remains at its maximum efficiency and prolong your battery life, please follow the simple steps below:

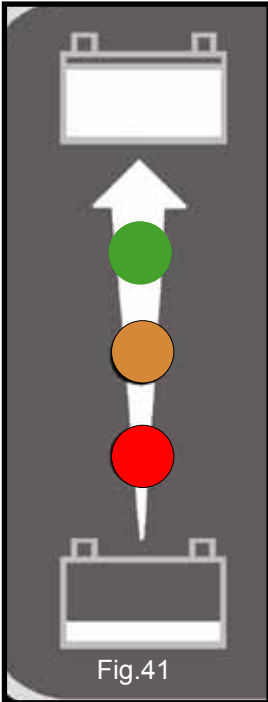

The battery meter displays the charge level of the batteries; when fully charged, all meter lights are illuminated (Fig.41).

As the machine is used and the batteries are discharged, the meter lights will go out from top to bottom.

If the battery-charge level is allowed to discharge to the point that only one red light remains illuminated, the operator should either replace or charge the battery.

The battery pack must be fully discharged and recharged over a few cycles and brushes need to be worn in to achieve maximum efficiency.

Charge time is approximately 8 hours for the TTB Range.

Spare replacement batteries are available from your supplier.

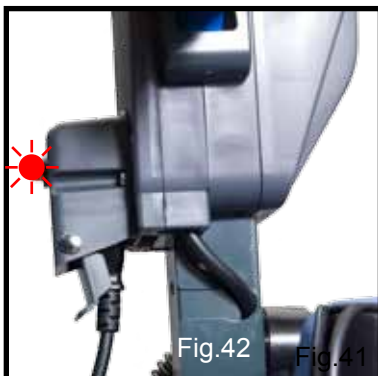

## Under normal daily usage:

Recharge batteries after each use, regardless of machine operation time (Fig.41).

Connect the charger unit to the battery (Fig.42). and plug the charger into a suitable power supply (Fig.43).

Recharge the machine fully after its last use.

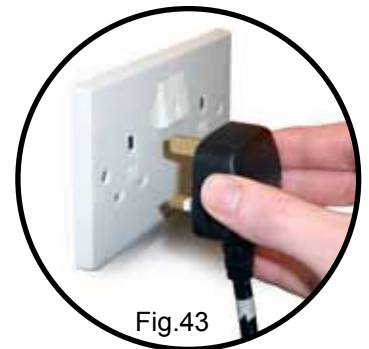

**Do not leave the machine in a discharged state.**



Remove the top tank to view the charging light panel located on the pump housing plate.





Viewing panel for charging-light sequence (Fig.44).





## Turn the isolator key off, prior to charging



Signal (LED)		Meaning
	Red LED on	First phase of charge in progress
	Yellow LED on	Second phase of charge in progress
	Green LED on	End of charge or maintenance phase Disconnect from power supply Switch power supply, Off then On, to restart the charging cycle
	Red LED flashing	Unsuitable battery or charging malfunction Safety timer exceeded Internal short circuit Disconnect from power supply Switch power supply, Off then On, to restart the charging cycle
	Yellow LED flashing	Battery not connected



**Under abnormal use; i.e. leaving the machine without charging for a period of time - we advise that you follow these steps:**

If fuse requires replacing use only Numatic approved part (221107).  
50 Amp fuse

If the machine will be standing unused for a period of 30 days or more, then batteries must be fully charged and battery fuse be removed using the Maxi fuse-puller provided, prior to this period.

### Note:

Batteries should be recharged every three months.  
Charge fully the day before you start using the machine again.

## Hours Meter



Fig.45

Fitted to the TTB Range is an hour meter allowing you to monitor the usage of your machine and batteries (Fig.45).



## TTB 1117/100

Brush Motor		Vac Motor		Brush Sizes		Pad sizes		Weight		Protection Class		Power	
<b>400W</b>		<b>400W</b>		<b>17"</b>		<b>17"</b>		<b>277lbs</b>		<b>IPX4</b>		<b>2 x 12V (24V) 100Ah</b>	
Fluid Flow	Speed	Recharge time		Cleaning Speed		Hand Arm Vibration		Noise		Size			
<b>0.53 gpm</b>	<b>100 rpm</b>	<b>8 hrs</b>		<b>0 - 0.31mph</b>		<b>0.54 m/s<sup>2</sup></b>		<b>Hi-69 dB(A) Lo-67 dB(A)</b>		<b>Width - 18.5" Length - 40.5" Height - 45.6"</b>			
577810	Top Tank - Blue						208638	Wheel					
577811	Bottom Tank - Blue						577812	Deck					
577839	Separator						577888	Handle					
206265	Barrel Filter						321686	Vac Motor					
207000	Basket Filter						220389	Charger Cable					
208588	Vac Hose						208624	Floor Tool Hose					
213047	Dump Hose Top						221107	50 Amp Fuse (Batteries)					
303641	Dump Hose Bottom						221037	20 Amp Fuse (Charger)					
577856	Floor Tool						206813	Isolator Pin \ Key					
606203	17" Polyscrub Brush						206953	Detent Pin					
606204	17" Nyloscrub Brush						606306	17" Long Life Brush					
606401	17" Padloc Drive Board						606202	17" Union Mix Brush					
606196	Recommended floor tool Blade Set						606157	Optional Polyurethane Floor Tool Blade Set					

## TTB 1120/100

Brush Motor		Vac Motor		Brush Sizes		Pad sizes		Weight		Protection Class		Power	
<b>400W</b>		<b>400W</b>		<b>20"</b>		<b>20"</b>		<b>282lbs</b>		<b>IPX4</b>		<b>2 x 12V (24V) 100Ah</b>	
Fluid Flow	Speed	Recharge time		Cleaning Speed		Hand Arm Vibration		Noise		Size			
<b>0.53 gpm</b>	<b>100 rpm</b>	<b>8 hrs</b>		<b>0 - 0.31mph</b>		<b>0.57 m/s<sup>2</sup></b>		<b>Hi-69 dB(A) Lo-67 dB(A)</b>		<b>Width - 22" Length - 40.5" Height - 45.6"</b>			
577810	Top Tank - Blue						208638	Wheel					
577811	Bottom Tank - Blue						577812	Deck					
577839	Separator						577888	Handle					
206265	Barrel Filter						321686	Vac Motor					
207000	Basket Filter						220389	Charger Cable					
208588	Vac Hose						208624	Floor Tool Hose					
213047	Dump Hose Top						221107	50 Amp Fuse (Batteries)					
303641	Dump Hose Bottom						221037	20 Amp Fuse (Charger)					
606216	650 Floor Tool						206813	Isolator Pin \ Key					
606028	20" Polyscrub Brush						206953	Detent Pin					
606550	20" Nyloscrub Brush						606551	20" Long Life Brush					
606403	20" Padloc Drive Board												
606295	Recommended floor tool Blade Set						606296	Optional Polyurethane Floor Tool Blade Set					



## Plaque signalétique

- 1 Nom et adresse de la société
- 2 Description de la machine
- 3 Fréquence de tension
- 4 Puissance nominale
- 5 Pente max
- 6 Poids (prête à l'emploi)
- 7 Indice d'étanchéité aux projections
- 8 Année/Semaine/Numéro de série de la machine

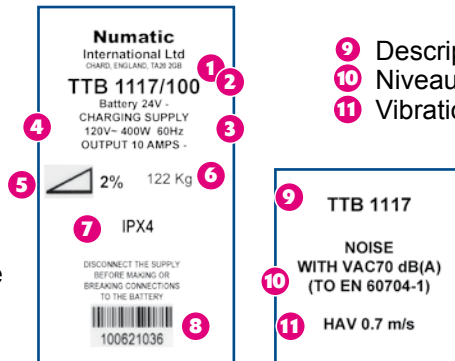

- 9 Description de la machine
- 10 Niveau sonore
- 11 Vibrations main-bras

## EPI

(Équipement de protection individuelle qui peut être nécessaire pour certaines opérations.)

Protection des oreilles	Chaussures de sécurité	Protection de la tête	Gants de sécurité	
Protection contre la poussière/les allergènes	Protection des yeux	Vêtements de protection	Gilet haute visibilité	
				Panneau de signalisation "Attention sol mouillé"

### Remarque :

Il est nécessaire de mener une évaluation des risques pour décider de l'EPI à porter.

## Composants critiques pour la sécurité

Câble de charge : 18AWG x 3 core SJTW conducteurs  
 Chargeur de batteries : 120 Volts (60 Hz)

Si vous ne parvenez pas résoudre le problème ou en cas de panne, contactez votre revendeur Nacecare ou le service d'assistance technique Nacecare au 900 1 905 785 0038

Composant	Intervalle	Vérifications à effectuer
Câble de charge	QUOTIDIENNEMENT	Éraflures, fissures, crevasses, conducteurs apparents
Brosses	QUOTIDIENNEMENT	Poils endommagés, usure, usure du collier d'entraînement
Lamelle	AVANT CHAQUE UTILISATION	Usure, fissures, fentes
Filtres	AVANT CHAQUE UTILISATION	Obstruction, rétention de débris
Réservoirs	APRÈS CHAQUE UTILISATION	Rincez le réservoir d'eau sale après utilisation





Comme pour tout équipement électrique, il convient d'être prudent et vigilant à tout instant lors de l'utilisation de l'autolaveuse. Il faut de plus s'assurer que son entretien courant et préventif est effectué régulièrement, afin de garantir un fonctionnement en toute sécurité.

**Mise en garde** Si l'entretien nécessaire n'est pas effectué et que les pièces à changer ne sont pas remplacées par des pièces répondant à la norme, l'équipement pourrait devenir dangereux et le fabricant ne pourra accepter aucune responsabilité à cet égard.

Lorsque vous commandez des pièces de rechange, indiquez toujours le numéro du modèle et le numéro de série indiqué sur la plaque signalétique.

Cet appareil n'est pas destiné à être utilisé par des personnes (notamment des enfants) présentant des capacités physiques, sensorielles ou mentales réduites, ou par des personnes dénuées d'expérience et de connaissances, sauf si elles ont pu faire l'objet d'une surveillance ou recevoir des instructions concernant l'utilisation de l'appareil de la part d'une personne responsable de leur sécurité.

Les enfants doivent être surveillés pour s'assurer qu'ils ne jouent pas avec l'appareil.

Cette machine n'est pas conçue pour le ramassage de poussières dangereuses.

N'utilisez pas la machine sur des surfaces ayant une pente supérieure à celle indiquée sur la plaque signalétique.

La machine ne doit pas être entreposée à l'extérieur dans un environnement humide.

Cette machine est réservée à un usage intérieur.

Lisez le mode d'emploi avant d'utiliser l'appareil.

Ce produit est conforme aux exigences de la norme CAN / CSA IEC 60335-2-72.

### Remarques

Cette machine est également adaptée à un usage commercial, par exemple dans les hôtels, les écoles, les hôpitaux, les usines, les magasins et les bureaux à des fins autres que les besoins ménagers normaux.



### À faire

- Veillez à ce que seules des personnes compétentes déballent/assemblent la machine.
- Maintenez votre machine propre.
- Maintenez vos brosses en bon état.
- Remplacez immédiatement toute pièce usée ou endommagée.
- Examinez régulièrement le câble d'alimentation pour vérifier s'il comporte des traces de détérioration telles que fissures ou vieillissement. S'il est endommagé, remplacez-le avant toute nouvelle utilisation.
- Remplacez le câble d'alimentation uniquement par la pièce de rechange correcte approuvée par Numatic.
- Assurez-vous que la zone de travail n'est pas encombrée et/ou que personne ne s'y trouve.
- Assurez-vous que la zone de travail est bien éclairée.
- Balayez au préalable la zone à nettoyer.



### À ne pas faire

- N'utilisez pas de nettoyeurs à vapeur ou de nettoyeurs haute pression pour nettoyer la machine. N'utilisez jamais la machine sous la pluie.
  - Ne procédez pas à l'entretien ou au nettoyage de la machine si celle-ci est toujours branchée sur la prise de courant.
- Ne laissez pas une personne inexpérimentée effectuer des réparations. Faites appel à une personne compétente.
- N'exercez pas de traction excessive sur le câble, et ne débranchez jamais le câble en tirant dessus.
- Ne laissez pas de brosse ou de disque sur la machine lorsque celle-ci n'est pas utilisée.
- Ne laissez pas des opérateurs inexpérimentés, non autorisés ou sans formation appropriée utiliser la machine.
- N'utilisez pas la machine si les réservoirs de solution n'ont pas été installés correctement, comme indiqué dans le mode d'emploi.
- Ne négligez pas l'entretien de la machine si vous souhaitez qu'elle fonctionne de manière fiable et sans problème.
- Ne soulevez ni ne tirez jamais la machine par ses commandes. Utilisez la poignée principale.
- Ne retirez jamais la poignée de la machine, sauf pour l'entretien ou les réparations.
- N'utilisez pas la machine sur des surfaces ayant une pente supérieure à celle indiquée sur la plaque signalétique.



N'utilisez pas la machine sur des surfaces ayant une pente supérieure à celle indiquée sur la plaque signalétique.

Utilisez uniquement les brosses fournies avec l'appareil ou celles qui sont spécifiées dans le mode d'emploi.

**Mise en garde** L'utilisation de brosses d'un autre type peut compromettre la sécurité.

Une gamme complète de brosses et d'accessoires est disponible pour ce produit.

N'utilisez que des brosses ou des disques appropriés à la tâche particulière à effectuer et garantissant le bon fonctionnement de la machine.

Il est essentiel que cet équipement soit monté correctement et utilisé conformément aux normes de sécurité en vigueur.

Lors de l'utilisation de l'équipement, veillez à ce que toutes les précautions nécessaires soient prises systématiquement pour garantir la sécurité de l'opérateur et de toute autre personne qui pourrait se trouver aux alentours.

Portez des chaussures antidérapantes lors du lavage. Portez un masque respiratoire dans les environnements poussiéreux.

Pendant que la machine se recharge, elle doit être positionnée de façon à ce que la prise d'alimentation soit facilement accessible.

Pendant le nettoyage, la réparation ou l'entretien de la machine, le remplacement de pièces ou la conversion de la machine pour changer de fonction, la source d'alimentation doit être coupée.

Pour les machines alimentées par secteur, le câble d'alimentation doit être débranché de la prise de courant. Pour les machines alimentées par batterie, effectuez le débranchement en retirant la clé d'isolation.

Les machines laissées sans surveillance doivent être protégées contre tout déplacement involontaire.

Les opérateurs doivent recevoir toutes les instructions appropriées sur l'utilisation correcte de la machine.

### PRÉCAUTIONS À PRENDRE AVEC LES BATTERIES

1. Portez toujours des vêtements de protection, par exemple visière, gants et combinaison, lorsque vous travaillez avec des batteries.
2. Dans la mesure du possible, effectuez toujours la charge dans une zone prévue à cet effet et bien aérée. Ne fumez pas et n'introduisez pas de flammes nues dans la zone où la charge a lieu.
3. Retirez tous vos objets métalliques des mains, des poignets et du cou (bagues, chaînes, etc.) avant d'intervenir sur une batterie.
4. Ne déposez jamais d'outils ou d'objets métalliques sur le dessus de la batterie.
5. Lorsque la charge est terminée, débranchez le câble d'alimentation.
6. Les batteries doivent être retirées de la machine avant que celle-ci ne soit mise au rebut.
7. La machine doit être débranchée de la prise lorsque vous retirez la batterie.
8. Les batteries doivent être éliminées en toute sécurité et dans le respect de la réglementation en vigueur.
9. N'utilisez que des batteries de rechange NUMATIC authentiques.
10. Ne laissez pas les batteries se décharger complètement, car il pourrait être impossible de les recharger par la suite.
11. Ne laissez pas une batterie se décharger séparément de l'autre.
12. Ne mélangez pas les batteries de différentes machines.
13. Les batteries installées sur ce produit sont du type acide-plomb étanche à électrolyte gélifié (VRLA). L'installation de tout autre type de batterie peut entraîner un danger pour la sécurité.

### ENTRETIEN DES BATTERIES

1. Rechargez toujours les batteries après utilisation. Cela peut se faire à tout moment - il n'est pas nécessaire d'attendre qu'elles soient complètement déchargées ; elles ne développent pas de « mémoire ».
2. Le fait de laisser le chargeur fonctionner pendant un minimum de 4 heures après que la lumière verte s'est allumée, au moins une fois par semaine, permettra de prolonger la vie de la batterie.
3. N'entreposez pas la machine avec les batteries déchargées.

#### Tous les jours

Maintenez votre machine propre.

Vérifiez que les brosses/disques/lamelles/filtres sont en bon état.

Vérifiez l'état des pièces et remplacez immédiatement toute pièce usée ou endommagée.

Vidangez et rincez le réservoir d'eau sale après chaque utilisation.

Entreposez la machine avec le plateau de brosses maintenu en position inclinée.

#### Chaque semaine et quotidiennement

Vérifiez la brosse ou le disque et la jupe et rincez-les.

Vérifiez l'usure des lamelles du suceur et essuyez-les.

Nettoyez le séparateur y compris le filtre et vérifiez l'état du joint.

Rincez le système à l'eau claire et nettoyez les filtres.

Ne nettoyez pas à la vapeur ou sous haute pression.

#### Batteries

Rechargez toujours les batteries après utilisation.

Chargez les batteries pendant au moins 4 heures après que la lumière verte s'est allumée afin de prolonger leur durée de vie.

Entretien  
Twin Tec

# Guide d'installation rapide



À LIRE AVANT D'ENTREPRENDRE TOUTE OPÉRATION.  
APRÈS AVOIR RETIRÉ TOUS LES EMBALLAGES, OUVREZ LE CARTON AVEC  
PRÉCAUTION ET VÉRIFIEZ-EN LE CONTENU.  
ASSUREZ-VOUS QUE LES BATTERIES SONT CHARGÉES AVANT L'UTILISATION.



Fig.1

À l'aide du levier de positionnement de poignée (Fig. 1), relevez la poignée en position verticale (Fig. 2).

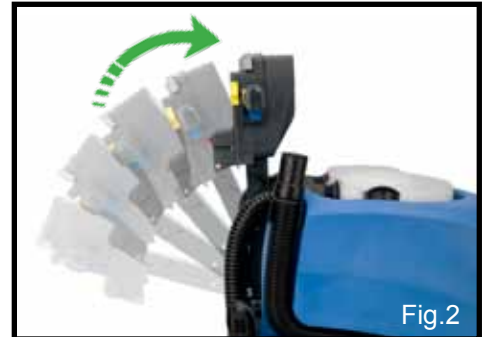

Fig.2



Fig.3

Installez le fusible 50 A (fourni dans le kit d'accessoires) dans le support de fusible au moyen de l'extracteur de fusibles Maxi fourni (Fig. 3).

Le fusible 50 A est présenté à la Fig. 4

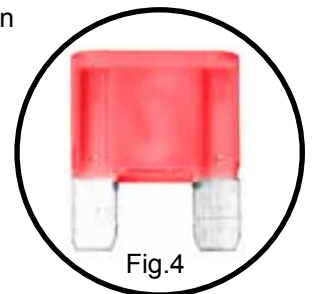

Fig.4



Fig.5

Placez le réservoir supérieur (eau sale) dans la machine (Fig. 5) et raccordez le tuyau d'aspiration du suceur et le tuyau d'aspiration au séparateur (Fig. 6).

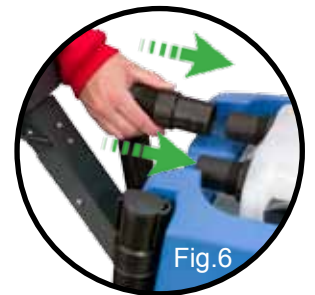

Fig.6



Fig.7

Insérez la clé d'isolation de batterie et démarrez la machine (Fig. 7).

Remplissez le réservoir inférieur (eau propre) depuis un robinet ou un tuyau flexible au moyen du tuyau Flexi-Fill équipé du bouchon de remplissage (Fig. 8). Ajoutez un liquide de nettoyage non moussant si nécessaire (voir page 26).

La capacité du réservoir d'eau de la TTB est de 11 gal.



Fig.8



## Remarque :

Veillez particulièrement à ce qu'aucun contaminant (feuilles, cheveux, poussière, etc.) ne pénètre dans le réservoir d'eau propre lors du processus de remplissage.

Si vous utilisez un seau ou un récipient similaire, veillez à ce qu'il soit toujours parfaitement propre et qu'il ne contienne pas de débris.



Installez la brosse/le disque (Fig. 9).

Enfoncez la goupille de verrouillage de plateau (Fig. 10) et faites tourner le plateau de brosses pour l'amener en position de fonctionnement (Fig. 11).

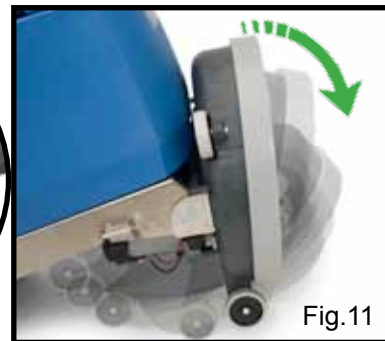

Ouvrez le robinet d'eau propre (Fig. 12).

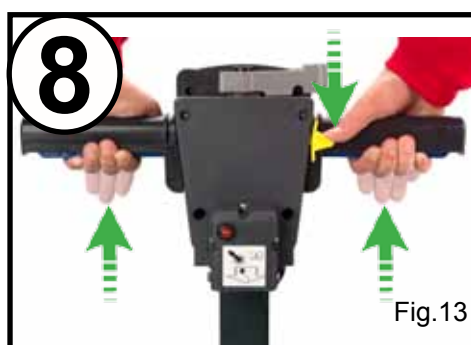
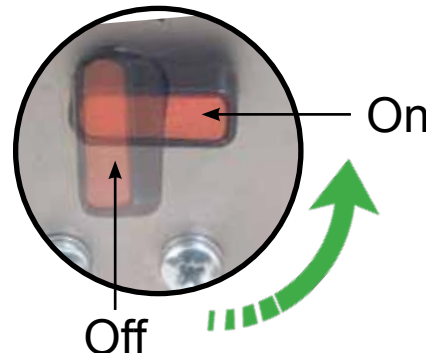

Pour démarrer : maintenez l'une des deux gâchettes enfoncée et appuyez une fois sur le bouton de démarrage jaune (Fig. 13).

Les réglages de la brosse, de l'aspiration et de l'eau peuvent être commandés depuis le panneau de commande (voir page 28).

Remplissez le réservoir d'eau propre à un maximum de 11 gal (voir page 26).  
 Pour les commandes d'utilisation et de nettoyage, voir page 29.

**Notes:**

.....

.....

.....

.....

.....

.....

.....

.....

.....

.....

Si vous ne parvenez pas résoudre le problème ou en cas de panne, contactez votre revendeur Nacecare ou le service d'assistance technique Nacecare au +44 (0) 900 1 905 785 0038



# Préparation de la machine

ASSUREZ-VOUS TOUJOURS QUE LA BATTERIE EST DÉCONNECTÉE AVANT D'EFFECTUER DES RÉGLAGES.

## Montage des brosses

Avec le système de brosse Nulock.

Pour installer la brosse, il suffit de la pousser puis de la faire pivoter afin de la bloquer, ce qui simplifie considérablement le processus de montage et de démontage.

Le disque est fixé au moyen du système PadLoc de Numatic. (Contactez votre fournisseur pour plus d'informations.)

Utilisez uniquement des brosses/disques fournis par le fabricant.

Les machine TTB 1117 s'utilisent avec une brosse de 17" ou un disque de 17".

Les machine TTB 1120 s'utilisent avec une brosse de 20" ou un disque de 20".

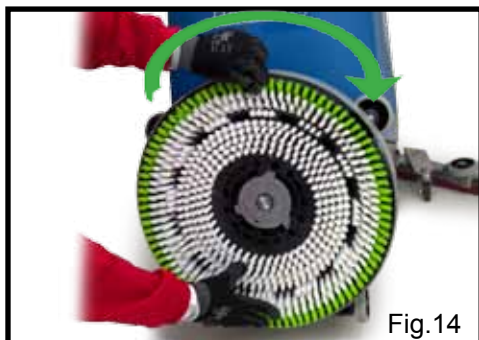

Fig.14

Montez la brosse/le disque sur le mandrin d'entraînement et faites-la/le pivoter pour la/le bloquer (Fig. 14/15).



Fig.15

Le port de gants de protection est recommandé lors du remplacement des brosses usagées.

## Inclinaison du plateau de brosses



Fig.16

Pour amener le plateau en position abaissée (mode de fonctionnement), appuyez sur la barre de verrouillage du plateau de brosses (Fig. 16) et faites tourner le plateau (Fig. 17).

Pour amener le plateau de brosses en position relevée (mode de déplacement), il suffit de le soulever : il reste bloqué dans cette position par l'action de la barre de verrouillage à ressort de rappel.

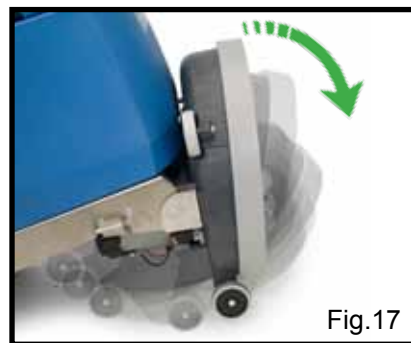

Fig.17

## Montage et abaissement du suceur

Le suceur a été conçu pour un montage rapide, ce qui permet de remplacer facilement les lamelles.

Il dispose d'une fonction de débrayage au cas où il rencontrerait un obstacle en cours de déplacement.



Fig.18

Montez le suceur et bloquez-le au moyen de la goupille de fixation (Fig. 18).

La sangle de levage est fixée par une goupille de fixation (Fig. 19).



Fig.19

Relevez le suceur (déplacement) ou abaissez-le (nettoyage) au moyen de la poignée de levage située à l'arrière de la machine (Fig. 20).

Après avoir préparé le sol (voir section précédente), nous sommes maintenant prêts à régler les commandes en fonction des conditions de nettoyage. Avant tout réglage, assurez-vous que le plateau de brosses est abaissé.



Fig.20

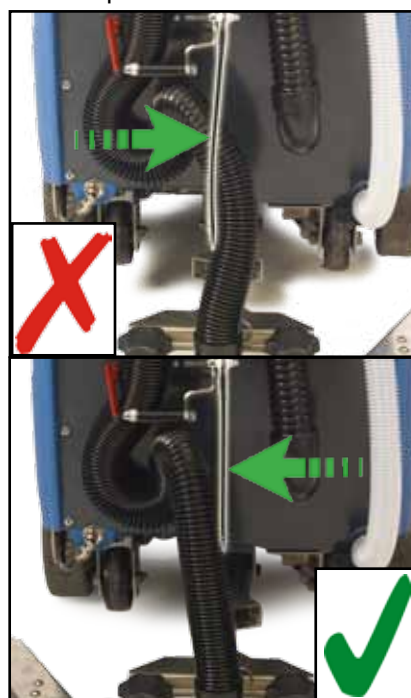

Remarque :

Le suceur est plus facile à monter si le poids de la machine repose sur la brosse. Vérifiez que la brosse est installée au préalable.

# Préparation de la machine

## Remplissage du réservoir d'eau propre

La gamme TTB est équipée d'un réservoir d'eau propre d'une capacité de 11 gal pour permettre le nettoyage de grandes surfaces avec un seul plein.



Fig.21

Pour remplir le réservoir d'eau propre depuis un robinet ou un tuyau flexible, utilisez le tuyau Flexi-Fill (Fig. 21).

Le bouchon de grand diamètre peut aussi être dévissé pour remplissage depuis un seau ou un récipient approprié.

Remplissez le réservoir d'eau propre. Sa capacité maximale est de 11 gal, produits chimiques de nettoyage compris le cas échéant.

Suivez les indications du fabricant de produits chimiques.



Le tuyau de vidange transparent situé à l'arrière de la machine peut être utilisé pour visualiser le niveau d'eau propre.

### Remarque :

Veillez particulièrement à ce qu'aucun contaminant (feuilles, cheveux, poussière, etc.) ne pénètre à l'intérieur du réservoir d'eau propre pendant le processus de remplissage.

Si vous utilisez un seau ou un récipient similaire, veillez à ce qu'il soit toujours parfaitement propre et qu'il ne contienne pas de débris.

## Contrôle des substances dangereuses pour la santé (COSHH)

Pour obtenir des résultats optimaux, utilisez des produits chimiques non moussants, dilués conformément aux indications du fabricant.

Pour plus de précisions sur les substances dangereuses, veuillez vous référer aux instructions sur la santé et la sécurité disponibles en ligne.



### MANIPULATION ET MÉLANGE DES PRODUITS CHIMIQUES.

**Assurez-vous toujours que les consignes de sécurité des fabricants de produits chimiques sont respectées. Utilisez uniquement des produits chimiques recommandés pour une utilisation dans les autolaveuses.**



### Important

**N'utilisez pas la machine avant d'avoir lu et bien compris le mode d'emploi.**



## Conseils de pré-nettoyage

Avant d'effectuer l'opération de nettoyage, placez les panneaux d'avertissement appropriés et balayez ou dépoussiérez le sol (Fig. 22).



Fig.22

Panneau de signalisation "Attention sol mouillé", pièce Numatic (629044) (disponible si nécessaire)

## Mode pré lavage

La gamme TTB/ETB a été conçue pour traiter un grand nombre de types de sols et différents niveaux de salissure. Sur des sols très sales, utilisez la technique de « double lavage ».

Prélevez d'abord le sol avec le suceur en position relevée, laissez le temps au produit chimique d'agir, puis lavez la zone une seconde fois avec le suceur abaissé.

Référez-vous à la Fig. 18 pour relever et abaisser le suceur.

## Utilisation du suceur

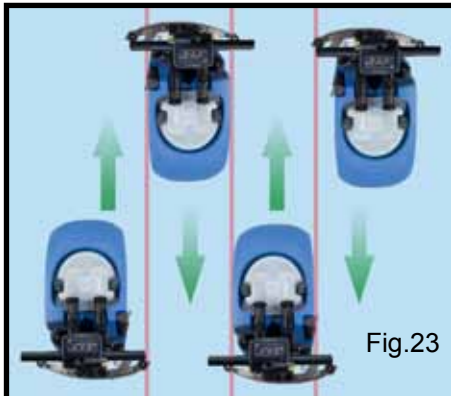

Le mélange eau propre/produit chimique est dispersé par le système « EN CONTINU ».

L'eau sale est ensuite récupérée par le suceur.

Pour obtenir un nettoyage homogène, les chemins de lavage doivent se chevaucher de 10 cm (Fig. 23).

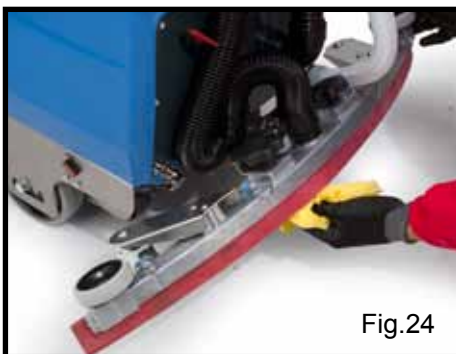

Si des stries apparaissent, essayez les lamelles du suceur (Fig. 24).



## Fonction de détachement du suceur

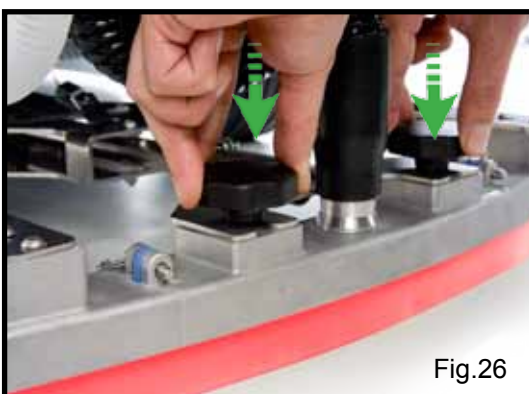

Le suceur est doté d'une fonction de détachement.

Elle permet de le séparer en toute sécurité de son support s'il est bloqué par un obstacle pendant le mouvement de la machine vers l'avant (Fig. 26).

Pour remonter la lamelle sur son support :

Desserrez d'abord les boutons de retenue situés sur le corps du suceur puis glissez-la sur le support.

Vissez les boutons de retenue à la main.

### Remarque :

**Veillez à réduire la vitesse dans les virages ou lors des manœuvres autour d'obstacles.**

### Remarque :

La machine se déplacera en marche arrière même avec le suceur en position abaissée, ce qui peut éventuellement endommager les lamelles.

Relevez le suceur avant de passer marche arrière.



# Utilisation des commandes de nettoyage



Pour activer la machine depuis le mode veille, appuyez une fois sur l'une des deux gâchettes.



La TTB / ETB est dotée d'un mode double intensité (haute-faible), qui permet de réduire de 3 dB le bruit généré par le moteur d'aspiration.

Pour utiliser le mode double intensité (Hi-Lo), démarrez la machine normalement. Lorsque la machine est en mode de fonctionnement normal, le voyant Hi-Lo n'est pas allumé, ce qui signifie que le moteur d'aspiration fonctionne à 100%.

Lorsque la machine est en marche, appuyez sur le bouton Hi-Lo une fois pour réduire la vitesse du moteur d'aspiration à 75 % de sa capacité ; le voyant Hi-Lo s'allume alors en bleu.

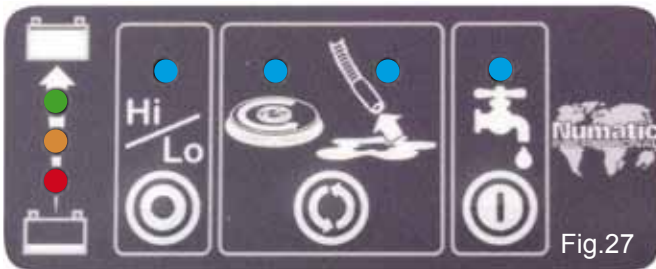

Il n'est possible de basculer entre vitesse lente et vitesse rapide que lorsque la machine est en mode attente.

Il n'est possible de basculer entre marche et arrêt de l'eau qu'en mode actif.

Il est possible de réaliser des cycles brosse/aspiration en mode  attente et en mode actif.

STAND-BY and ACTIVE MODE.

## Mode attente

Étape 1. Brosse et aspiration  
Étape 2. Brosse seulement  
Étape 3. Aspiration seulement.

## Mode actif

Étape 1. Brosse et aspiration  
Étape 2. Brosse

Lorsque les gâchettes sont relâchées, le moteur de la brosse et la pompe de la solution de nettoyage sont coupés. Le moteur d'aspiration continue de fonctionner pendant 10 secondes, afin d'éliminer tout fluide résiduel du tuyau. Le panneau de commande, s'il n'est pas utilisé, passe automatiquement en mode veille au bout de 60 secondes.



## Surcharge de la brosse

Le voyant de la brosse se met à clignoter si le moteur de la brosse est en surcharge.

Dans ce cas, relâchez les poignées pour laisser la machine s'arrêter et se réinitialiser.

Si le problème de surcharge du moteur de la brosse persiste, pensez à utiliser un type de brosse différent. Vous pouvez aussi déplacer les roues de transport pour obtenir des pressions de brosse différentes. Soumettre la brosse à une charge élevée diminue le temps de fonctionnement de la batterie.





**VÉRIFIEZ TOUJOURS QUE LA BATTERIE EST DÉBRANCHÉE AVANT TOUTE OPÉRATION D'ENTRETIEN**



La gamme TTB a été conçue pour une utilisation aisée, en particulier au démontage et au nettoyage.

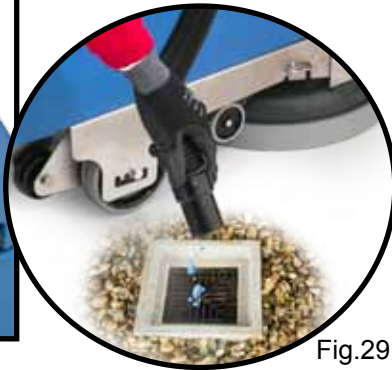

Fig.29

Après utilisation, videz le réservoir d'eau sale en utilisant le tuyau de vidange (A) et rincez-le à l'eau claire (Fig. 29).



Fig.30

Fig.31

Retirez les deux tuyaux pour déconnecter le séparateur de la machine (Fig. 30).

Soulevez le séparateur.

Ce dernier est équipé d'un joint en caoutchouc qui doit être examiné à chaque nettoyage (Fig. 31).

Rincez-le à l'eau claire.



Fig.32

Fig.33



Fig.34



Fig.35

Retirez le filtre du séparateur et rincez-le à l'eau claire (Fig. 32 et 33).

Retirez le panier-filtre gris du réservoir supérieur, nettoyez-le et rincez-le à l'eau claire (Fig. 34 et 35).



Fig.36

Le réservoir inférieur (eau propre) est fixé sur le châssis et ne doit être démonté que par un technicien d'entretien compétent (Fig. 36).

Nettoyez-le en le rinçant à l'eau claire si nécessaire.

L'excès d'eau peut être vidangé au moyen du tuyau de vidange transparent situé à l'arrière de la machine.

Un filtre d'eau propre est situé sous le côté gauche. Vérifiez que le robinet d'eau propre est fermé avant d'enlever ce filtre (Fig. 37).

Nettoyez-le et rincez-le à l'eau claire si nécessaire.



Fig.37

# Remplacement des lamelles du suceur



VÉRIFIEZ TOUJOURS QUE LA BATTERIE EST DÉBRANCHÉE AVANT TOUTE OPÉRATION D'ENTRETIEN



## Le suceur

La gamme TTB est équipée d'un suceur en aluminium (voir photo).

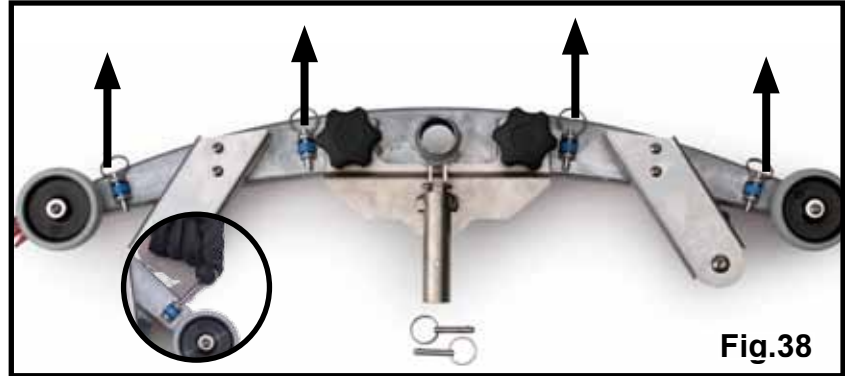

Fig.38

Pour nettoyer le suceur, retirez la goupille de fixation et détachez la sangle de levage, puis retirez la goupille de fixation du suceur. Séparez le suceur de l'arrière de la machine.

Rincez le suceur à l'eau claire et remettez-le en place.



Fig.39

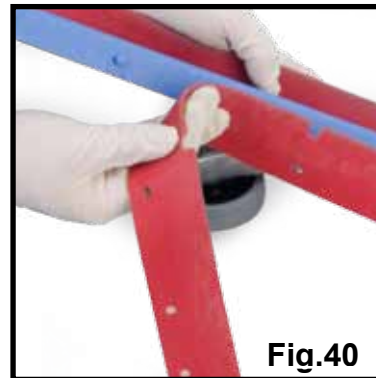

Fig.40

Les lamelles du suceur doivent être examinées périodiquement, et l'usure et l'endommagement vérifiés.

La procédure de démontage des lamelles est très simple. Enlevez les 4 goupilles de fixation (Fig. 38), retournez le suceur et séparez le support de lamelles du corps du suceur (Fig. 39). Détachez les lamelles de leurs ergots d'assemblage (Fig. 40), examinez-les et remplacez-les au besoin.

Pour remonter les lamelles, suivez la procédure inverse.

## Vue d'ensemble du suceur

1. Corps principal du suceur
2. Lamelle arrière
3. Support de lamelle
4. Lamelle avant (à encoches)
5. Goupilles de fixation x 4

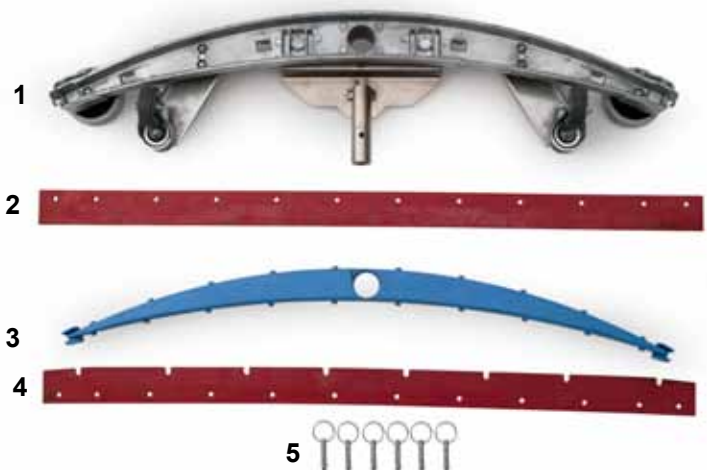

Remarque :

Les lamelles sont conçues pour être réversibles, ce qui permet de prolonger leur durée de vie utile.

# Charge de la machine

Pour être sûr que votre machine conserve son efficacité maximale et pour prolonger la durée de vie de vos batteries, prenez les précautions simples suivantes :

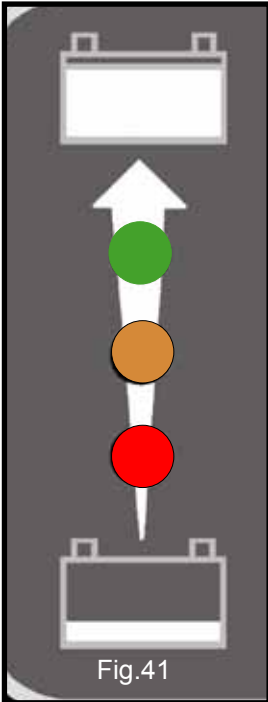

Fig.41

Le compteur de batterie affiche le niveau de charge des batteries. En charge complète, tous les voyants du compteur sont allumés (Fig. 41).

À mesure que la machine est utilisée et que les batteries se déchargent, les voyants du compteur s'éteignent du haut vers le bas.

Si le niveau de charge de la batterie diminue au point qu'un seul voyant rouge reste allumé, l'opérateur doit remplacer la batterie ou la recharger.

Pour une efficacité maximale, le bloc-batterie doit être soumis à quelques cycles de décharge complète et de recharge complète, et les brosses doivent avoir subi une légère usure.

Le temps de charge est d'environ 8 heures pour la gamme TTB.

Des batteries de rechange sont disponibles auprès de votre fournisseur.

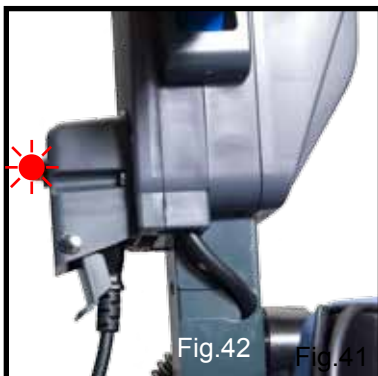

Fig.42

Fig.41

## Dans le cadre d'un usage quotidien normal:

Rechargez les batteries après chaque utilisation, quel que soit le temps de fonctionnement de la machine (Fig. 41).

Raccordez le chargeur à la batterie (Fig. 42) et branchez-le sur une prise de courant appropriée (Fig. 43).

Rechargez la machine entièrement après sa dernière utilisation.

Ne laissez pas la machine à l'état déchargé.



Fig.43



Retirez le réservoir supérieur pour visualiser les voyants de charge situés sur la plaque du logement de la pompe.







Fig.44

Panneau de visualisation de la séquence des voyants de charge (Fig. 44).



## Tournez la clé de l'isolateur off, avant de charger



Signal (voyant à DEL)		Signification
	Voyant rouge allumé	Première phase de charge en cours
	Voyant jaune allumé	Deuxième phase de charge en cours
	Voyant vert allumé	Fin de charge ou phase de maintenance Débranchez l'appareil de l'alimentation électrique. Mettez l'alimentation électrique sur arrêt puis sur marche pour redémarrer le cycle de charge.
	Voyant rouge clignotant	Batterie inadaptée ou problème lors de la charge. Temporisation de sécurité dépassée Court-circuit interne Débranchez l'appareil de l'alimentation électrique. Mettez l'alimentation électrique sur arrêt puis sur marche pour redémarrer le cycle de charge.
	Voyant jaune clignotant	Batterie non branchée



**En cas d'utilisation anormale, c'est-à-dire si vous laissez la machine sans la charger pendant un certain temps, nous vous conseillons de prendre les mesures suivantes:**

S'il est nécessaire de remplacer le fusible, utilisez uniquement le fusible 50 A (pièce 201107) approuvé par Numatic.

Si la machine doit rester inutilisée pendant une période de 30 jours ou plus, les batteries doivent être au préalable entièrement chargées et les fusibles des batteries retirés en utilisant l'extracteur de fusibles Maxi fourni.

Remarque :

Les batteries doivent être rechargées tous les trois mois.  
Effectuez une charge complète la veille de la remise en service de la machine.

## Horomètre



Fig.45

La gamme TTB est équipée d'un horomètre vous permettant de surveiller l'utilisation de la machine et des batteries (Fig. 45).





## TTB 1117/100

Moteur de brosse	Moteur d'aspiration	Taille de brosse	Taille de disque	Poids	Classe de protection	Alimentation
<b>400W</b>	<b>400W</b>	<b>17"</b>	<b>17"</b>	<b>277lbs</b>	<b>IPX4</b>	<b>2 x 12V (24V) 100Ah</b>
Débit de liquide	Vitesse	Temps de recharge	Vitesse de nettoyage	Vibrations main-bras	Niveau sonore	Dimensions
<b>0.53 gpm</b>	<b>100 rpm</b>	<b>8 hrs</b>	<b>0 - 0.31mph</b>	<b>0.54 m/s<sup>2</sup></b>	<b>Hi-69 dB(A) Lo-67 dB(A)</b>	<b>Width - 18.5" Length - 40.5" Height - 45.6"</b>
577810	Réservoir supérieur - bleu		200638	Roue		
577811	Réservoir inférieur - bleu		577812	Plateau		
577839	Séparateur		577888	Poignée		
206265	Filtre à cartouche		321686	Moteur d'aspiration		
207000	Panier-filtre		220389	Câble de chargeur		
208588	Tuyau d'aspiration		208624	Tuyau de suceur		
213047	Tuyau de vidange - réservoir supérieur		221107	Fusible 50 A (batteries)		
303641	Tuyau de vidange - réservoir inférieur		221037	Fusible 20 A (chargeur)		
577856	Suceur		206813	Broche/clé d'isolation		
606203	Brosse Polyscrub 17"		206953	Goupille de fixation		
606204	Brosse Nyloscrub 17"		606306	Brosse Long Life 17"		
606401	Plateau d'entraînement PadLoc 17"		606202	Brosse raccords mixtes 17"		
606196	Jeu de lamelles de suceur recommandées		606157	Jeu de lamelles de suceur en polyuréthane (option)		

## TTB 1120/100

Moteur de brosse	Moteur d'aspiration	Taille de brosse	Taille de disque	Poids	Classe de protection	Alimentation
<b>400W</b>	<b>400W</b>	<b>20"</b>	<b>20"</b>	<b>282lbs</b>	<b>IPX4</b>	<b>2 x 12V (24V) 100Ah</b>
Débit de liquide	Vitesse	Temps de recharge	Vitesse de nettoyage	Vibrations main-bras	Niveau sonore	Dimensions
<b>0.53 gpm</b>	<b>100 rpm</b>	<b>8 hrs</b>	<b>0 - 0.31mph</b>	<b>0.57 m/s<sup>2</sup></b>	<b>Hi-69 dB(A) Lo-67 dB(A)</b>	<b>Width - 22" Length - 40.5" Height - 45.6"</b>
577810	Réservoir supérieur - bleu		208638	Roue		
577811	Réservoir inférieur - bleu		577812	Plateau		
577839	Séparateur		577888	Poignée		
206265	Filtre à cartouche		321686	Moteur d'aspiration		
207000	Panier-filtre		220389	Câble de chargeur		
208588	Tuyau d'aspiration		208624	Tuyau de suceur		
213047	Tuyau de vidange - réservoir supérieur		221107	Fusible 50 A (batteries)		
303641	Tuyau de vidange - réservoir inférieur		221037	Fusible 20 A (chargeur)		
606216	Suceur		206813	Broche/clé d'isolation		
606028	Brosse Polyscrub 20"		206953	Goupille de fixation		
606550	Brosse Nyloscrub 20"		606551	Brosse Long Life 20"		
606403	Plateau d'entraînement PadLoc 20"					
606295	Jeu de lamelles de suceur recommandées		606296	Jeu de lamelles de suceur en polyuréthane (option)		



This machine has been packed with the following:

Charging Lead

Brush / Pad

Floor Tool

Fuses

Isolator Pin

Hose Hook

38mm / 32mm Adaptor

Signed



# NACECARE

1205 Britannia Road East  
Mississauga Ontario L4W 1C7  
Canada

Telephone: 9 00 1 905 795 0122

Fax: 9 00 1 905 795 0038

<http://www.nacecare.com>



Numatic International Limited, Chard, Somerset, TA20 2GB, ENGLAND.

Telephone 01460 68600 Fax: 01460 68458

[www.numatic.co.uk](http://www.numatic.co.uk)

*Specification subject to change without prior notice*  
[www.numatic.co.uk](http://www.numatic.co.uk) © Numatic International Limited